

Inhoud

Inleiding

Bedieningsoverzicht

Voorkant	128
Achterkant	129
Display	130
Afstandsbediening	131

OSD-menu : bediening via het TV-scherm

Symbolen op de menubalk	132
Symbolen in het statusvenster	132
Standaardscherm	132

Gebruiksklaar maken

Aansluitingen	134-136
Algemene toelichting	136
Inschakelen	137
Basisinstellingen	137
Voorkeurstellingen	138
Toegangscontrole	140

Bediening

DVD-Video discs en Video-CD's	143-149
Afspelen van een audio-CD	149-151
Verhelpen van storingen	152

Dit product is voorzien van een kopieerbeveiligingstechniek. Deze techniek wordt beschermd door 'methodeclaims' op grond van bepaalde octrooien in de Verenigde Staten en andere intellectuele rechten die eigendom zijn van Macrovision Corporation en andere eigenaars van rechten. Voor het gebruik van deze beveiligingstechniek is toestemming nodig van Macrovision Corporation. De techniek is uitsluitend bedoeld voor gebruik in huis en voor andere beperkte kijktoeepassingen, tenzij anderszins toestemming is verkregen van Macrovision Corporation. Het ongedaan maken van de kopieerbeveiliging of demontage ervan is verboden.

Vervaardigd onder licentie van Dolby Laboratories Licensing Corporation. 'Dolby', en het dubbel-D-symbool zijn handelsmerken van Dolby Laboratories Licensing Corporation. Confidential Unpublished Works. © 1992-1997 Dolby Laboratories, Inc. Alle rechten voorbehouden.

TRUSURROUND, SRS, and symbol  are trademarks of SRS Labs, Inc. TRUSURROUND technology is manufactured under license from SRS Labs, Inc.

Het amusementsmedium van het volgende millennium

DVD-Video maakt televisie kijken tot een beleving dankzij de perfecte digitale beeldkwaliteit en het driedimensionale digitale meerkanaalsgeluid. En u kunt zelfs een camerahoek selecteren.

Taalbarrières behoren tot het verleden want u kunt nu kiezen uit 8 talen voor de gesproken tekst en - mits aanwezig op de disc - 32 talen voor de ondertiteling. Bovendien maakt het niet uit of u een breedbeeldtelevisie of een gewone televisie hebt, bij DVD-Video is het beeld altijd optimaal.

Digitale video

Bij DVD-Video wordt gebruik gemaakt van de geavanceerde MPEG2-datacompressietechniek, waarmee een complete speelfilm op een schijfje van 12 cm kan worden vastgelegd. Met deze compressietechniek zijn variabele bitsnelheden van maar liefst 9,8 Mbts/seconde mogelijk zodat de meest complexe beelden met behoud van de oorspronkelijke kwaliteit kunnen worden vastgelegd.

De haarscherpe digitale beelden hebben een horizontale resolutie van meer dan 500 lijnen met elk 720 beeldpunten. Dit is ruim twee keer zo veel als bij VHS, superieur aan de Laser Disc en geheel te vergelijken met oorspronkelijke studio-opnamen.

DVD-Videodiscs voldoen aan de PAL- of de NTSC-videostandaard. Deze 'duostandaard'-speler is geschikt voor beide typen discs en geeft deze op een 'multistandaard'-televisie optimaal weer.

DVD-Video is het universele videosysteem van de toekomst en biedt een optimale beeldkwaliteit op elke willekeurige TV.

Inleiding

Uw Philips DVD-Videospeler is geschikt voor digitale videodiscs conform de universele DVD-Videostandaard. Met DVD-Video kunt u genieten van speelfilms met een beeldkwaliteit als van een bioscoopfilm, inclusief stereo- of meerkanaalsgeluid (afhankelijk van de disc en van de audio-aansluiting van uw speler). Uw apparaat is voorzien van alle unieke mogelijkheden van DVD-Video. Zo kunt u kiezen in welke taal u de soundtrack of de ondertiteling wilt weergeven en hebt u de keuze uit verschillende camerahoeken (ook weer afhankelijk van de disc). Bovendien kunt u met het elektronische kinderslot van Philips bepalen naar welke discs uw kinderen wel of niet mogen kijken.

Door het gecombineerde gebruik van het menu OSD, het display op de DVD-Videospeler en de afstandsbediening is het apparaat uiterst eenvoudig te bedienen.

Behalve DVD-Videodiscs kunnen op dit apparaat alle Video- en Audio-CD's worden afgespeeld (inclusief CD-R en CD-RW).

DVD-Video

DVD-Videodiscs herkent u aan het logo. Afhankelijk van wat er op de disc staat (een film, een videoclip, een dramaserie e.d.), kan een DVD-Videodisc uit meerdere titels en een titel uit meerdere hoofdstukken bestaan. U kunt met de speler gemakkelijk van de ene naar de andere titel en van het ene naar het andere hoofdstuk overschakelen.

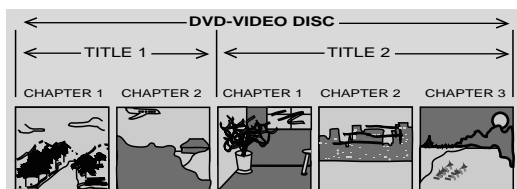

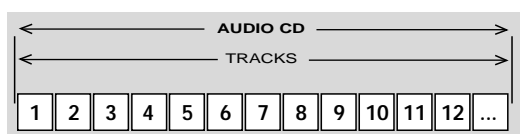
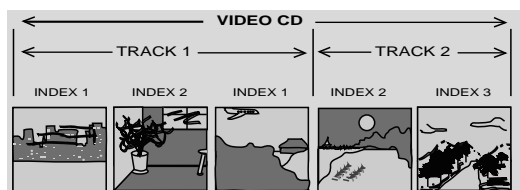

Video-CD

U herkent Video-CD's aan het logo. Afhankelijk van wat er op de disc staat (een film, een videoclip, een dramaserie e.d.), kan een Video-CD uit meerdere tracks (nummers) en een track uit meerdere indexen bestaan. U vindt deze informatie op het CD-doesje. U kunt met de speler gemakkelijk van de ene naar de andere track en van de ene naar de andere index overschakelen.

Audio-CD

Audio-CD's bevatten alleen muziek en zijn herkenbaar aan het logo. U kunt de CD's op de gebruikelijke manier via uw geluidsinstallatie afspelen door gebruik te maken van de toetsen op de afstandsbediening en/of het apparaat dan wel via de TV met behulp van het menu OSD.

Uitpakken

Controleer eerst de inhoud van de verpakking aan de hand van onderstaande lijst:

- DVD-Videospeler
- Afstandsbediening met apart verpakte batterijen
- 2-aderig netsnoer
- Euroconnectorkabel
- Audiokabel
- Videokabel
- Gebruiksaanwijzing

Indien een onderdeel ontbreekt of beschadigd is, dient u dit meteen aan uw leverancier te melden.

Bewaar het verpakkingsmateriaal, het kan van pas komen als u het apparaat moet vervoeren.

Plaatsen

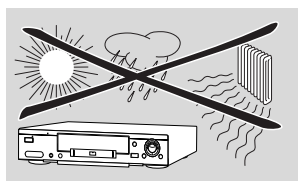

- Plaats de speler op een stevige, vlakke ondergrond.
- Plaats de speler niet in de buurt van een warmtebron of in de volle zon.
- Bij plaatsing in een kast dient u te zorgen voor voldoende ruimte (ongeveer 2,5 cm) rondom de speler in verband met de ventilatie.
- Kan de speler CD's/DVD's niet goed lezen, breng het apparaat dan niet direct naar de reparateur, maar maak eerst de lens schoon met een gewoon reinigings-CD/DVD. Houd de lade altijd gesloten om te voorkomen dat er stof op de lens komt.
- Wordt de DVD-Videospeler van een koude naar een warme ruimte verplaatst, dan kan de lens beslaan waardoor afspelen van een disc niet mogelijk is; wacht met afspelen tot het vocht is verdamppt.

Bedieningsoverzicht

Voorkant

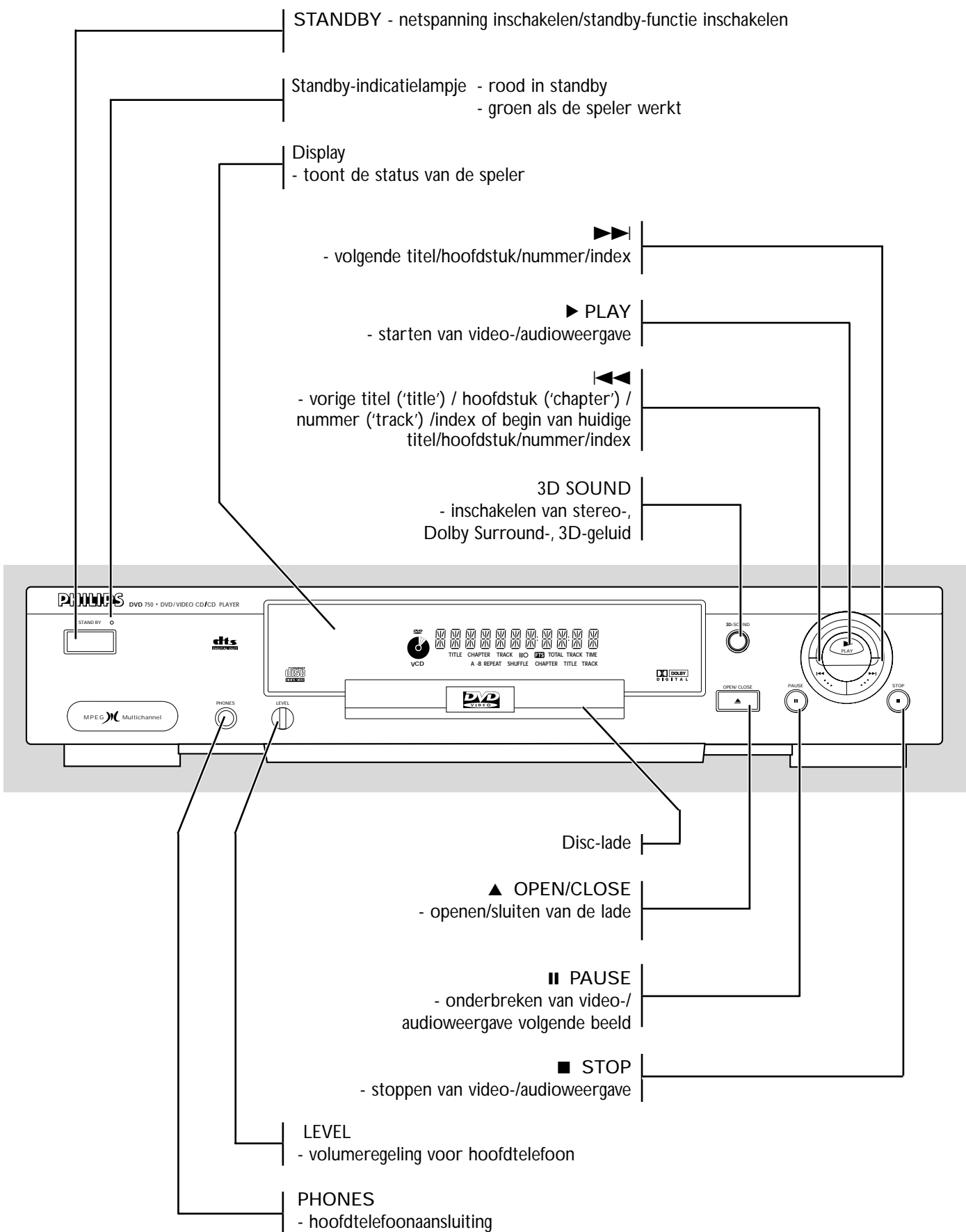

Achterkant

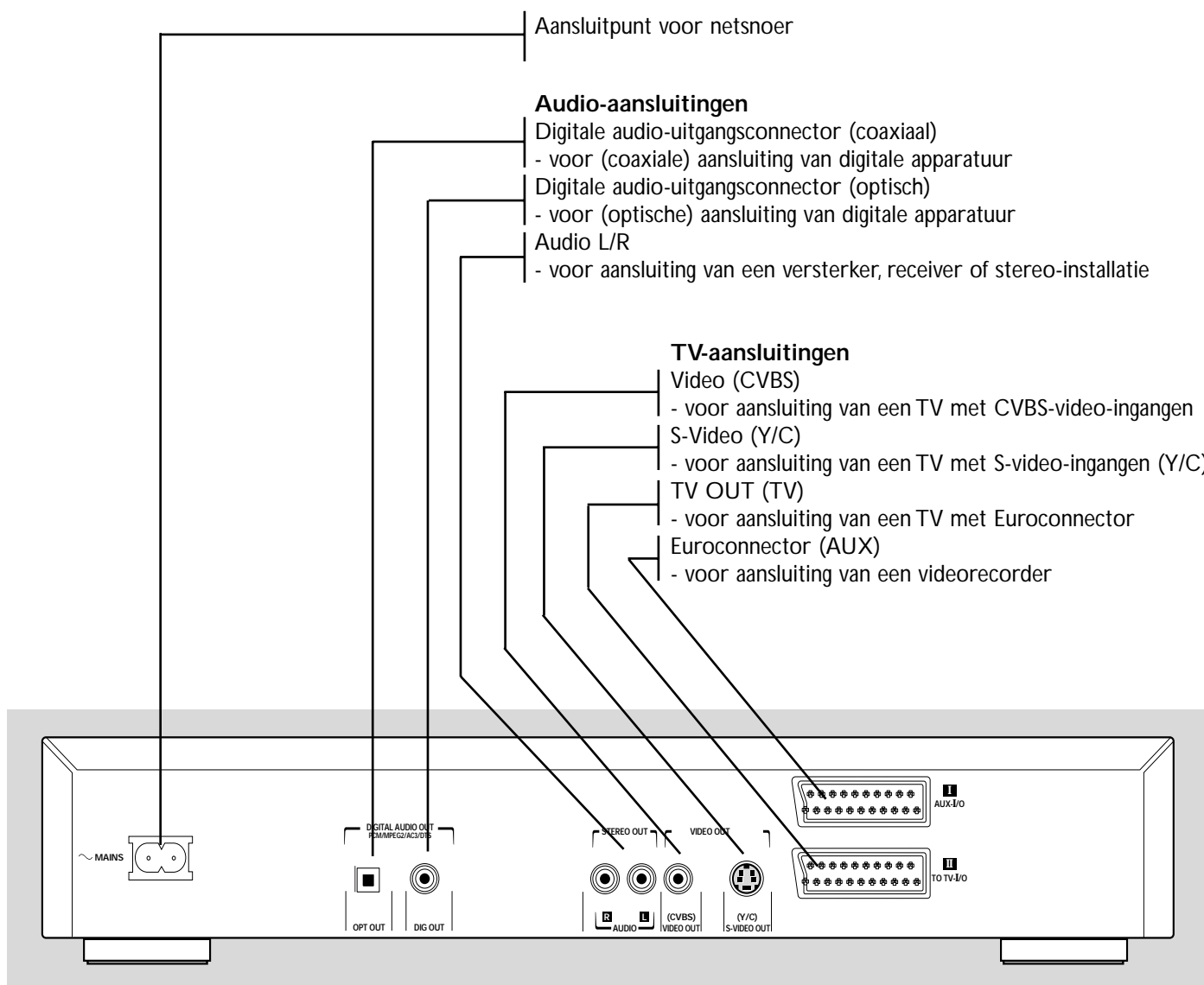

Let op: Raak de pennen in de connectoren die zich aan de achterkant bevinden niet aan. Door electrostatische ontlading kan blijvende schade aan het apparaat ontstaan.

Display

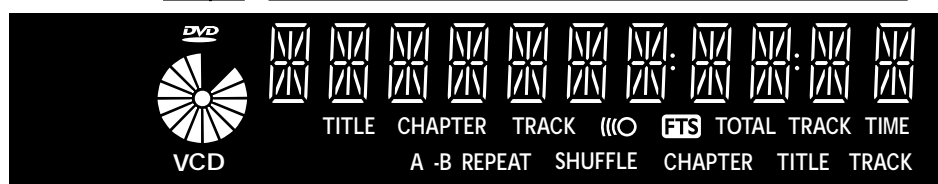
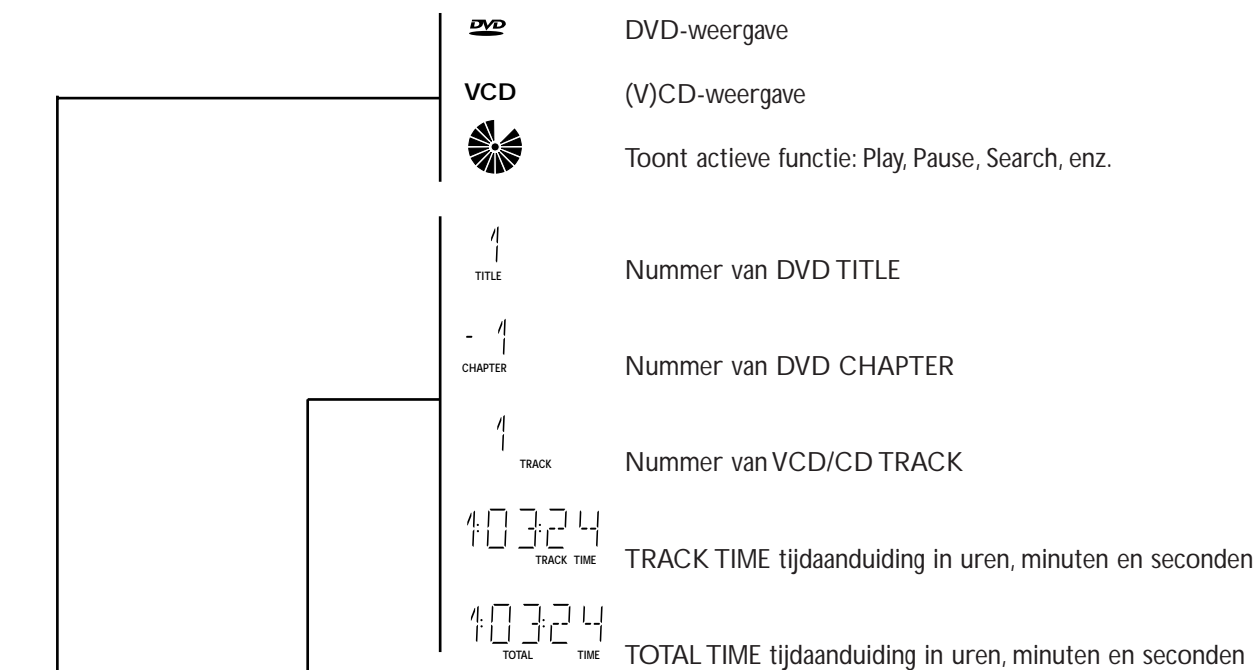

REPEAT-functie voor CHAPTER/TITLE/TRACK actief

REPEAT Afstandsbediening actief (knippert)

FTS Programma actief

A-B REPEAT REPEAT-functie actief (A-B)

SHUFFLE SHUFFLE-functie actief

Afstandsbediening

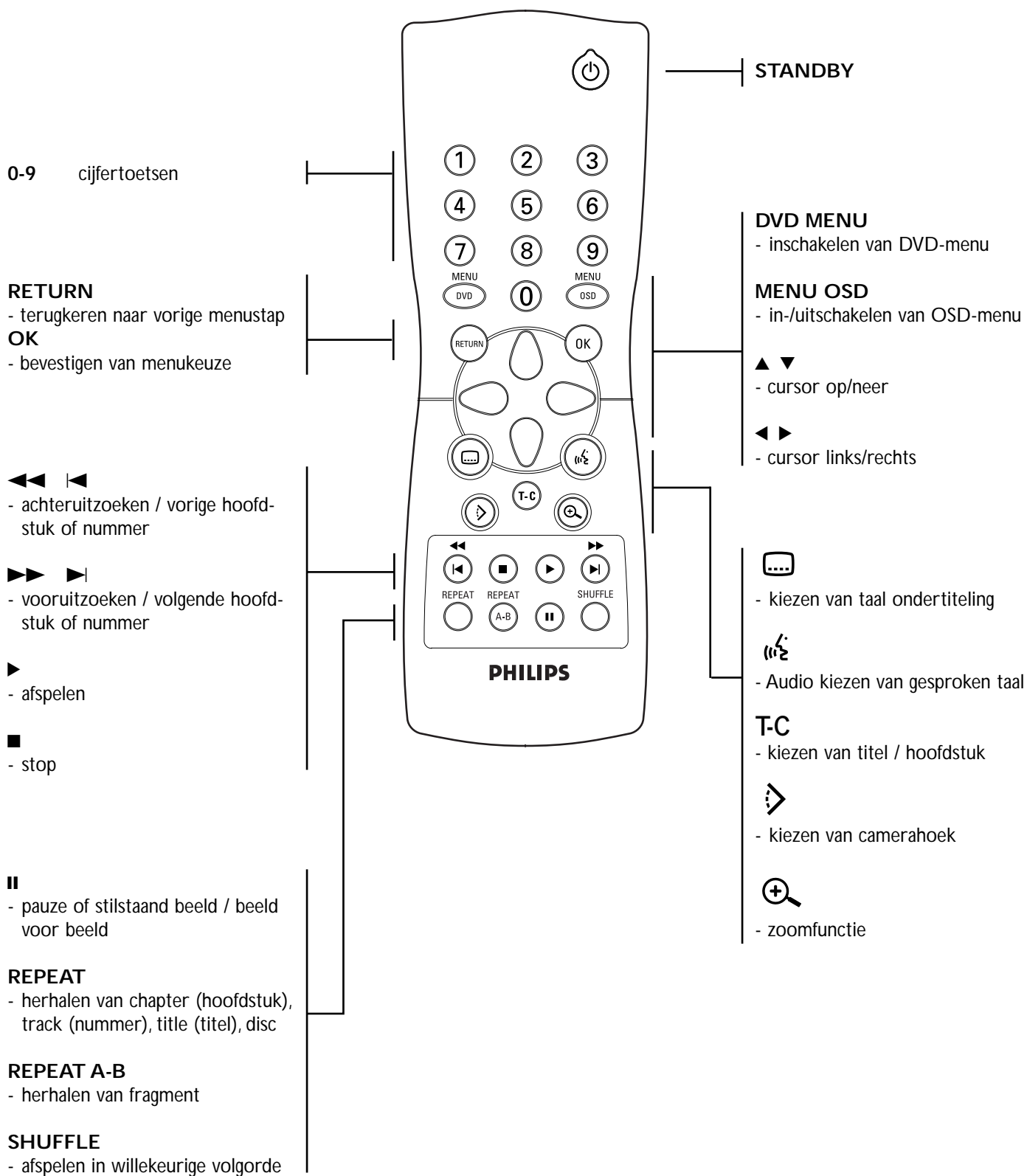

Symbolen op de menubalk

Menubalk / Statusvenster



- Voorkeur
- Titel/Nummer
- Hoofdstuk/Index
- Gesproken taal
- Taal ondertiteling
- Hoek
- Zoom
- Kleur
- Video-programma
- Geluid
- Beeld voor beeld
- Slow motion
- Snelzoeken
- Tijdlocatie

Symbolen in het statusvenster

Het statusvenster toont de huidige status van de speler en wordt samen met het eerste gedeelte van de menubalk weergegeven als dit venster in het menu Voorkeuringen is geactiveerd.



Algemeen



Disc type



Status van de disc-lade







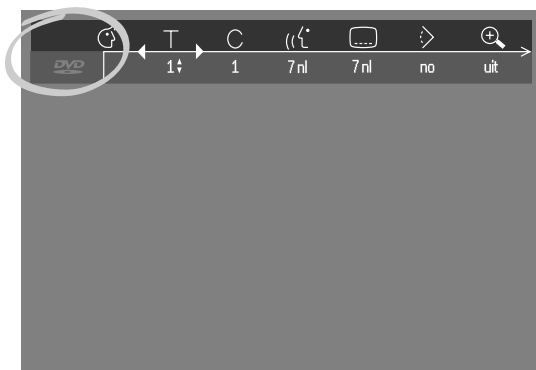







Standaardscherm

Het standaardscherm wordt weergegeven als de speler zich in de stopstand bevindt. Het kan een statusvenster (zie 'Statusvenster') en een zogeheten Temporary Feedback-veld bevatten met informatie over ongeoorloofde handelingen, afspeelfuncties, beschikbare hoeken enzovoort.





Symbolen in het Temporary Feedback-veld

	Scan
	Alles herhalen
	Titel herhalen
	Nummer herhalen
	Hoofdstuk herhalen
	Willekeurige volgorde
	Willekeurige volgorde herhalen
	A herhalen tot einde
	A-B herhalen
	Hoek
	Kinderslot aan
	Kindveilig
	Hervatten
	Ongeoorloofde handeling

Algemene opmerkingen

- Afhankelijk van uw TV en andere apparatuur die u wilt aansluiten, kunt u de DVD-Videospeler op verschillende manieren aansluiten. De mogelijkheden worden hieronder beschreven.
- Raadpleeg de gebruiksaanwijzing van uw TV, videorecorder, stereo-installatie en eventuele andere apparatuur voor informatie over het juiste gebruik van genoemde ingangen.
- Sluit uw DVD-Videospeler niet via uw videorecorder aan omdat de kopieerbeveiliging vervorming van het beeld tot gevolg kan hebben.
- Voor betere geluidswaergave kunt u de audio-uitgangen van de speler aansluiten op de versterker, receiver, stereo-installatie of audiovisuele apparatuur. Zie 'Optionele aansluitingen' op de volgende bladzijde.
- De in dit hoofdstuk tussen haakjes vermelde cijfers komen overeen met de cijfers van de afbeelding.

Let op: Sluit de audio-uitgang van de speler niet aan op de phono-ingang van uw stereo-installatie.

Aansluiten op een TV

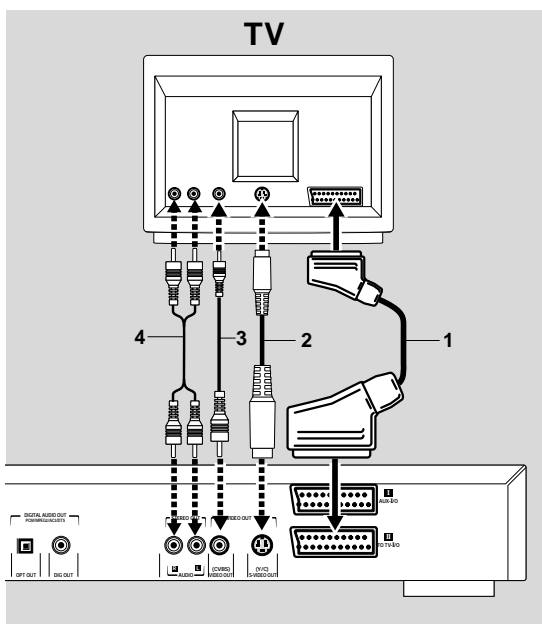

- Sluit de Euroconnector met het meegeleverde Euroconnectorsnoer (1) aan op de connector van de TV.

Heeft uw TV geen Euroconnector dan zijn er de volgende alternatieve aansluitmogelijkheden:

S-Video-aansluiting (Y/C)

- 1 Sluit de S-Video-uitgang met een S-Video snoer (2) (niet meegeleverd) aan op de corresponderende ingang van de TV.
- 2 Sluit de Audio-uitgangen L en R met het meegeleverde audiosnoer (4) aan op de corresponderende ingangen van de TV.

CVBS-video-ingang

- 1 Sluit de Video-uitgang met het meegeleverde videosnoer aan (3) op de corresponderende ingang van de TV.
- 2 Sluit de Audio-uitgangen L en R met het meegeleverde audiosnoer (4) aan op de corresponderende ingangen van de TV.

Aansluiten op andere apparatuur

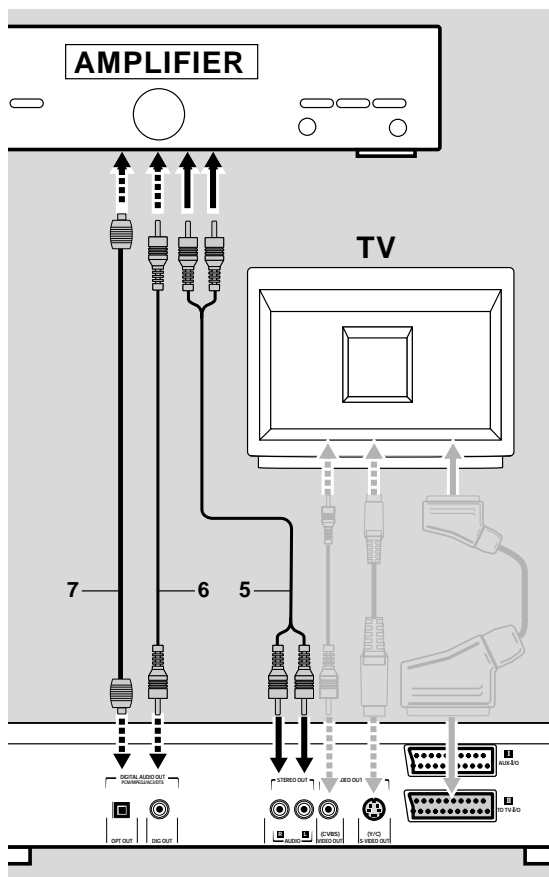

Aansluiten op een versterker met tweekanaals-stereo-weergave (analoog)

- Sluit de Audio-uitgangen L en R met het meegeleverde audiosnoer (5) aan op de corresponderende ingangen van uw versterker, receiver of geluidsinstallatie.

Aansluiten op een versterker met tweekanaals-stereo-weergave (DIGITAAL, PCM)

- 1 Sluit de digitale audio-uitgang van de speler - optisch (7) of coaxiaal (6) - aan op de corresponderende ingang van de versterker. Gebruik hiervoor een (niet-meegeleverd) digitaal audiosnoer (optisch of coaxiaal).
- 2 Activeer de digitale uitgang van de speler (zie 'Voorkeurstellingen').

Aansluiten op een A/V-receiver met meerkanaals-decoder (Dolby, MPEG2 EN DTS)

Digitaal meerkanaalsgeluid

Deze digitale meerkanaalsaansluiting levert de beste geluidskwaliteit. Hiervoor hebt u een meerkanaalsreceiver (A/V) nodig die geschikt is voor (een van) de audiosystemen van uw DVD-Videospeler (MPEG2, Dolby Digital (AC3) en DTS). Raappleeg de gebruiksaanwijzing van de receiver en bekijk de logo's aan de voorkant van dit apparaat.

- 1 Sluit de digitale audio-uitgang van de speler - optisch (7) of coaxiaal (6) - aan op de corresponderende ingang van de receiver. Gebruik hiervoor een (niet-meegeleverd) digitaal audiosnoer (optisch of coaxiaal).
- 2 Activeer de digitale uitgang van de speler (zie 'Voorkeurstellingen').

Opmerking: Als het digitale uitgangsformaat niet overeenkomt met de mogelijkheden van uw receiver, hoort u een sterk vervormd geluid. Het audioformaat van de DVD-disc wordt bij het afspelen in het statusvenster getoond als de taal wordt gewijzigd.

Digitaal 6-kanaalsgeluid ('surround sound') via de digitale aansluiting kan alleen worden verkregen als uw receiver is uitgerust met een digitale meerkanaalsdecoder.

Aansluiten op versterker met Dolby Surround

Dolby Surround-geluid

- 1 Sluit de speler aan op de TV en sluit de audio-uitgangen van de speler L en R met het meegeleverde audiosnoer (4) aan op de corresponderende ingangen van de A/V-receiver met Dolby Surround.

Als uw versterker is voorzien van een Dolby-decoder

- Sluit de speler aan volgens de beschrijving in 'Aansluiten op een A/V-receiver met een meerkanaalsdecoder'.

Als uw TV is voorzien van een Dolby Surround-decoder

- Sluit de speler aan op de TV volgens de beschrijving in 'Aansluiten op een TV'.

Aansluiten op het lichtnet

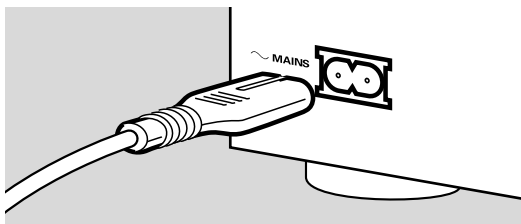

- 1 Stop de contrastekker van het meegeleverde netsnoer in het betreffende aansluitpunt aan de achterzijde van de speler.
- 2 Stop de andere stecker in het stopcontact.

Opmerking: De speler past zich automatisch aan de plaatselijke netspanning aan. Ook als de speler uitstaat (STANDBY/OFF) verbruikt deze nog stroom. Wilt u de speler helemaal uitschakelen, neem dan de stecker uit het stopcontact.

Let op: Alleen een bevoegd servicetechnicus mag de behuizing van dit apparaat openen of reparaties uitvoeren.

Infrarood-afstandsbediening

Plaatsen van de batterijen

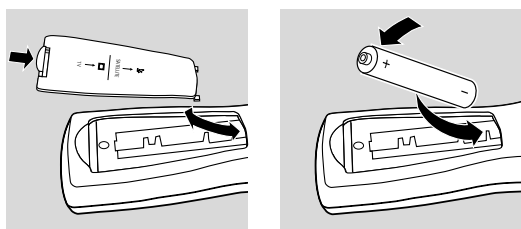

- 1 Open het batterijvak.
- 2 Plaats twee 'AA'-batterijen (LR-6) op de aangegeven manier in het vak.
- 3 Sluit het batterijvak weer.

Let op: Gebruik geen oude en nieuwe batterijen door elkaar. Gebruik ook nooit verschillende typen batterijen door elkaar (standaard, alkaline enzovoort).

	Bij dit produkt zijn batterijen geleverd. Wanneer deze leeg zijn, moet u ze niet weggooien maar inleveren als KCA (Klein Chemisch Afval).	
--	---	--

Algemene toelichting

Over deze gebruiksaanwijzing

In deze gebruiksaanwijzing staan de basisinstructies voor de bediening van deze DVD-Videospeler. Sommige DVD-discs worden echter zodanig geproduceerd dat zij tijdens het afspelen een bepaalde bediening vergen of slechts een beperkte bediening mogelijk maken. Het kan zijn dat de speler bij deze discs niet op alle bedieningscommando's reageert. Raadpleeg in zo'n geval de instructies in het doosje van de disc. Een  op het TV-scherm betekent dat of de DVD-Videospeler of de disc de functie niet toelaat.

Het gebruik van de afstandsbediening

- Tenzij anders vermeld kan de afstandsbediening voor alle functies worden gebruikt. Richt de afstandsbediening altijd rechtstreeks op de speler en zorg ervoor dat er zich geen obstakels tussen de afstandsbediening en de speler bevinden.
- Eventuele corresponderende toetsen op de voorzijde van de speler kunnen ook worden gebruikt.

Het gebruik van de menubalk

- Een aantal functies kunnen ook via de menubalk op het scherm worden bediend. De menubalk kan met een van de volgende toetsen op de afstandsbediening worden opgeroepen: MENU OSD, T, C, Angle, Audio Language, Subtitle Language en Zoom.
- De volgende functies kunnen via de menubalk worden bediend:
 - Voorkeurstellingen;
 - Titel-/hoofdstukkeuze;
 - Hoofdstuk-/Indexkeuze;
 - Gesproken taal;
 - Taal van ondertiteling;
 - Hoek;
 - Zoom;
 - Video-programma;
 - Geluid;
 - Beeld voor beeld;
 - Slow motion;
 - Snelzoeken;
 - Tijdlocatie.
- Deze functies kunnen worden geselecteerd met de toetsen ▼/▲ of met de betreffende toetsen op de afstandsbediening.
- De menubalk verdwijnt door op **MENU OSD** te drukken.
- Als u een functie uit de menubalk kiest, wordt deze functie gemarkeerd. Tevens worden de cursortoetsen (van de afstandsbediening) waarmee de gekozen functie bediend kan worden onder het symbool weergegeven.
- < of > geeft aan dat er nog meer functies beschikbaar zijn aan de linker-/rechterzijde van de menubalk. Druk op toets ◀ of ▶ om deze functies te selecteren.

Inschakelen

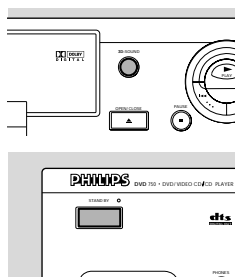

- 1 Zet de TV aan en kies de video-ingang voor uw DVD-Videospeler.
- 2 Druk op **STANDBY**.
 - Het display gaat branden en het menu 'Basisinstellingen' verschijnt. Het menu 'Basisinstellingen' verschijnt als de speler de allereerste keer wordt aangezet. In dit menu kunt u een voorkeur instellen voor een aantal functies van de speler. Zie het volgende hoofdstuk, 'Basisinstellingen'.

Basisinstellingen

Algemeen

Het kan zijn dat u in het menu 'Basisinstellingen' bij sommige functies een voorkeur moet instellen.

Instelling

Als u de speler de allereerste keer aanzet, verschijnt het menu 'Basisinstellingen' (zie 'Inschakelen').

Het menu voor het eerste onderdeel wordt getoond en de eerste optie is gemarkeerd.



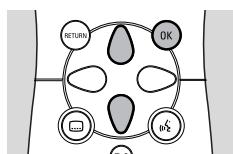

- Doorloop de menu-opties met de toetsen ▼▲. Het symbool van de geselecteerde optie wordt gemarkeerd.
- Druk op **OK** om uw keuze te bevestigen en om het volgende menu te selecteren.

Opmerking: Voorkeuren moeten worden ingesteld in de volgorde waarin de onderdelen op het scherm verschijnen.

*Het menu 'Basisinstellingen' verdwijnt pas als de instellingen van het laatste onderdeel zijn bevestigd. Drukt u op een andere toets dan ▼▲ of **OK**, dan verschijnt  op het scherm. Zet u de speler uit tijdens het selecteren van voorkeurstellingen, dan moeten alle voorkeurstellingen opnieuw worden geselecteerd als u de speler weer inschakelt.*

De volgende functies kunnen in het menu Basisinstellingen worden geselecteerd:

Menutaal

De OSD-menu's worden in de door u gekozen taal weergegeven. U kunt uit 8 talen kiezen.

Audiotaal

Het geluid wordt in de door u gekozen taal weergegeven, mits deze op de disc die u wilt afspelen beschikbaar is. Zo niet, dan hoort u de eerste gesproken taal op de disc. U kunt uit 16 talen kiezen.

Taal van ondertiteling

De ondertiteling wordt in de door u gekozen taal weergegeven, mits deze op de disc die u wilt afspelen beschikbaar is. Zo niet, dan krijgt u de eerste taal op de disc voor de ondertiteling te zien. U kunt uit 16 talen kiezen.

TV-formaat

Als u een breedbeeldtelevisie hebt (16:9), kiest u 16:9. Als u een conventionele televisie hebt (4:3) TV, kiest u 4:3. In dit geval kunt u ook kiezen voor:

Letterbox, met een breedbeeldeffect en zwarte balken aan boven- en onderkant, of Pan-scan met een volledig beeld en 'afgesneden' zijanten. Als een disc Pan-scan heeft, bewegen de beelden horizontaal over het scherm zodat de belangrijkste acties in beeld blijven.

Land

Kies uw land. Dit wordt gebruikt om het beveiligingsniveau voor de toegangscontrole in te stellen (zie aldaar).

Opmerking : Al deze functies kunnen in eerste instantie worden ingesteld in het menu 'Basisinstellingen', dat verschijnt als u de speler voor het eerst inschakelt. Nadien kunt u de functies wijzigen in het menu 'Voorkeurstellingen'.

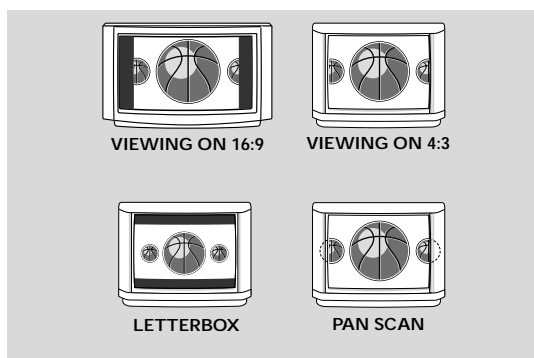



Nederlands

Voorkeurstellingen

In dit menu kunt u voor een aantal functies voorkeurstellingen selecteren.

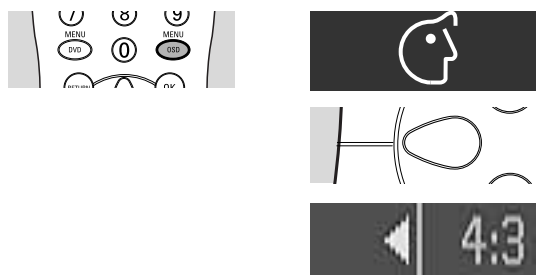
Algemene bediening



- Druk op **MENU OSD** op de afstandsbediening.
- Kies  op de menubalk.
 - Het menu Voorkeurstellingen verschijnt.
- Gebruik de toetsen ◀ ▶ ▼ ▲ om de menu's, submenu's en submenu-opties te doorlopen.
 - Als u een onderdeel uit het menu hebt geselecteerd, worden de cursortoetsen (van de afstandsbediening) waarmee u het onderdeel kunt bedienen ernaast getoond.

- Druk op **OK** om uw keuze te bevestigen en naar het hoofdmenu terug te keren.

De volgende instellingen kunnen worden gewijzigd:

Beeld

- TV-formaat

Zie 'Basisinstellingen'

- Zwartniveau (alleen NTSC)

Voor het instellen van de kleurendynamiek om een contrastrijker beeld te verkrijgen. Kies ON of OFF.

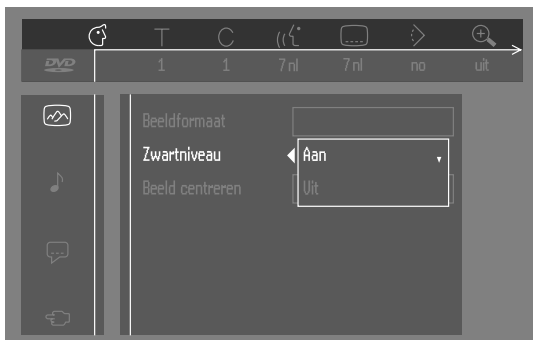

- Beeldverschuiving

Het beeld op uw TV is standaard gecentreerd. Met deze instelling kunt u het beeld naar links of rechts bewegen en de positie desgewenst aanpassen.



Geluid

- Digitale uitgang

Vanwege de fabrieksinstelling ON zijn alle coaxiale en optische uitgangen ingeschakeld. Sluit u geen apparatuur aan met een digitale ingang, zet deze instelling dan op OFF.

Hebt u geen digitale meerkanaalsdecoder (bijv. digitale luidsprekers), zet deze instelling dan op PCM (Pulse Code Modulation); de coaxiale en de optische uitgang zijn nu beide ingeschakeld.

- Analoge uitgang

Kies stereo-, Dolby Surround- of 3D-geluid.

- Nachtinstelling

Voor het instellen van de geluidsdynamiek bij een laag volume.

- Karaoke

Zet deze instelling alleen op ON als u een karaoke-DVD-meerkanaals-disc afspeelt. De karaokekanalen op de disc worden dan met het normale stereogeluid gemengd.

Taal

Kies de gewenste taal voor menu, audio en ondertiteling. Zie 'Basisinstellingen'.

De taal voor audio en ondertiteling kan ook via de menubalk op het scherm worden gewijzigd.

Functies

- Toegangscontrole

Toegangscontrole bevat de volgende onderdelen:

Kinderslot - Als deze functie op ON staat, moet een 4-cijferige code worden ingetoetst om discs af te kunnen spelen.

Beveiligingsniveau - Voor het instellen van 'kijkvoorwaarden' bij discs die voor dit doel speciale informatie bevatten.

Voor verdere informatie zie 'Toegangscontrole'.

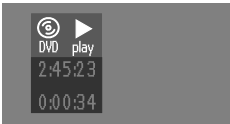

- Statusvenster

Het statusvenster toont de huidige status van de speler en wordt samen met de menubalk weergegeven. In de stopstand wordt het samen met het 'Temporary Feedback'-veld in het standaardscherm weergegeven. Zie 'OSD: Bediening via het tv-scherm'; deze functie staat standaard op ON. Kies OFF als u niet wilt dat het statusvenster wordt getoond.

- Energiezuinige wachtstand

Als deze functie op ON staat, wordt de speler bij indrukken van de standby-knop (voorkant speler of afstandsbediening) in de energiezuinige wachtstand geschakeld. In deze stand is SCART-bus AUX-I/O **niet actief**. Alle externe apparaten die hierop zijn aangesloten, worden genegeerd.

Toegangscontrole; kinderslot (DVD en VCD)

In-/uitschakelen van het kinderslot

- 1 Kies in de stopstand met de toetsen ▼/▲ **ACCES CONTROL** (Toegangscontrole) uit het functiemenu.
- 2 Toets een willekeurige 4-cijferige code in.
- 3 Toets de code nogmaals in.
- 4 Ga naar Kinderslot met de toetsen ▼/▲.
- 5 Ga naar / met toets ►.
- 6 Kies met de toetsen ▼/▲.
- 7 Druk op **OK** om uw keuze te bevestigen of op ◀ om te bevestigen en druk nogmaals op toets ◀ om het menu te verlaten.
 - Niet-geautoriseerde discs kunnen nu alleen worden afgespeeld nadat de 4-cijferige code is ingetoetst.
- 8 Kies om het Kinderslot uit te schakelen.

Opmerking: In de volgende gevallen dient u de 4-cijferige code nogmaals te bevestigen.

Als de code voor de allereerste keer wordt ingetoetst (zie hierboven).

Als de code wordt veranderd (zie 'Veranderen van de 4-cijferige code').

Als de code wordt geannuleerd (zie 'Veranderen van de 4-cijferige code').

Als Kinderslot en Beveiligingsniveau beide worden uitgeschakeld en u gevraagd wordt de code in te toetsen.

Autoriseren van discs

- Plaats de disc. Zie het hoofdstuk 'Plaatsen van een disc'.
 - Het dialoogvenster 'child protect' verschijnt, waarna u wordt gevraagd uw code in te toetsen voor 'Play Once' (eenmaal afspelen) of 'Play Always' (altijd afspelen). Kiest u 'Play Once', dan kan de disc worden afgespeeld zolang die zich in de speler bevindt en de speler op ON staat. Kiest u 'Play Always', dan autoriseert u de disc en kan deze altijd worden afgespeeld, zelfs als het kinderslot is ingeschakeld (ON).

Opmerkingen: Het geheugen van de speler houdt een lijst bij met 50 geautoriseerde (kindveilige) discs. Als u 'Play Always' hebt geselecteerd, wordt een disc in deze lijst opgenomen. Telkens als een kindveilige disc wordt afgespeeld, komt deze boven aan de lijst te staan. Is de lijst vol, dan wordt een nieuwe disc toegevoegd door de laatste uit de lijst te verwijderen.

Het is mogelijk dat dubbelzijdige DVD-discs voor elke zijde een ander ID hebben. Om zo'n disc kindveilig te maken, dient elke zijde te worden geautoriseerd. Het is mogelijk dat VCD-discs met meerdere 'volumes' voor elk volume een ander ID hebben. Om zo'n disc kindveilig te maken, dient elk volume te worden geautoriseerd.

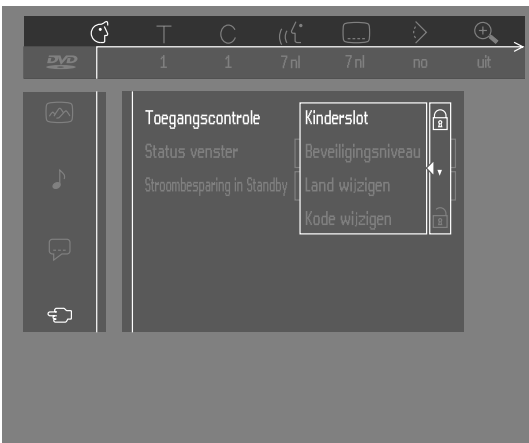

Nederlands



Ongedaan maken van de autorisatie

- Plaats de disc. Zie het hoofdstuk 'Plaatsen van een disc'.
 - Het afspelen start automatisch.
- Druk op ■ terwijl 😊 zichtbaar is.
 - Het dialoogvenster 'Child protect' verschijnt. 'Play always' is gemarkeerd.
- Druk op ▲ om 'Play Once' te kiezen.
 - De autorisatie is nu ongedaan gemaakt.
- Als u op ► drukt, gaat het afspelen verder en wordt de autorisatie NIET ongedaan gemaakt.

Toegangscontrole; beveiligingsniveau (alleen voor DVD-Video)



Er zijn DVD-films met scènes die ongeschikt zijn voor kinderen. Daarom kan op deze discs een beveiligingsniveau worden ingesteld, dat voor de gehele disc of voor bepaalde scènes geldt. Deze scènes hebben een classificatie van 1 tot 8. Ook heeft de disc scènes die wel geschikt zijn en als alternatief kunnen dienen. De classificatie is per land verschillend. Met deze toegangscontrole kunt u voorkomen dat kinderen bepaalde discs bekijken en is het mogelijk alternatieve scènes aan te bieden.

In-/uitschakelen van het beveiligingsniveau

- 1 Kies in de stopstand met de toetsen ▼/▲ **ACCESS CONTROL** (Toegangscontrole) uit het functiemenu.
- 2 Toets uw 4-cijferige code in en doe dit zo nodig nogmaals.
- 3 Ga naar Beveiligingsniveau met de toetsen ▼/▲.
- 4 Ga naar **VALUE ADJUSTMENT** (1-8) met toets ►.
- 5 Druk op toets ► en gebruik vervolgens de toetsen ▼/▲ of de cijfer-toetsen op de afstandsbediening om de gewenste classificatie (1-8) voor de gekozen disc te kiezen.

Classificatie 0 (weergegeven als '- -'):
Het beveiligingsniveau is niet ingeschakeld en de disc wordt in zijn geheel afgespeeld.

Classificatie 1 tot 8:
De disc bevat scènes die voor kinderen ongeschikt zijn. Als u een classificatie selecteert, kunnen alle scènes met dezelfde of een lagere classificatie worden bekeken. Scènes met een hogere classificatie worden niet afgespeeld tenzij de disc een alternatief bevat. De alternatieve scène moet dezelfde of een lagere classificatie hebben. Staat er geen alternatieve scène op de disc, dan stopt het afspelen en moet de 4-cijferige code worden ingevoerd.
- 6 Druk op **OK** of op ◀ om uw keuze te bevestigen en druk nogmaals op toets ◀ om het menu te verlaten.



Land

- 1 Kies in de Stop-stand met de toetsen ▼/▲ 'Toegangscontrole' uit het functiemenu.
- 2 Toets de oude code in.
- 3 Ga met toets ▼ naar 'Land veranderen'.
- 4 Druk op toets ►.
- 5 Kies met toets ▼/▲ een land.
- 6 Druk ter bevestiging op **OK** of ◀ en druk nogmaals op ◀ om het menu te verlaten.

Veranderen van de 4-cijferige code

- 1 Kies in de stopstand met de toetsen ▼/▲ **ACCESS CONTROL** (Toegangscontrole) uit het functiemenu.
- 2 Toets de oude code in.
- 3 Ga naar **CHANGE CODE** (code veranderen) met toets ▼.
- 4 Druk op toets ►.
- 5 Toets de nieuwe 4-cijferige code in.
- 6 Toets de code nogmaals in. Druk ter bevestiging op **OK**.
- 7 Druk op toets ◀ om het menu te verlaten.

Opmerking: Als u uw code vergeten bent, kan deze worden geannuleerd door in het dialoogvenster 'child protect' viermaal op toets ■ Stop te drukken. Volg bovenstaande procedure om een nieuwe code in te voeren.

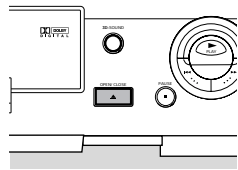

Plaatsen van een disc

- 1 Druk op **OPEN/CLOSE** aan de voorzijde van de speler. De lade gaat open.
- 2 Plaats de disc in de lade met het label naar boven (ook bij een dubbelzijdige DVD-disc). Zorg ervoor dat de disc goed in de juiste uitsparing ligt.
- 3 Duw zachtjes tegen de lade of druk op **OPEN/CLOSE** om de lade te sluiten.
 - De melding **READY** verschijnt in het statusvenster en op het display van de speler; het afspelen start vervolgens automatisch.

Opmerking: Is het Kinderslot ingeschakeld en staat de geplaatste disc niet op de lijst met kindveilige (niet-geautoriseerde) discs, dan moet de code ingetoetst en/of de disc geautoriseerd worden. Zie 'Toegangscontrole'.

Afspelen van een DVD-videodisc



Afspelen van een titel

- Nadat de disc geplaatst en de lade gesloten is, begint het afspelen automatisch. Op het statusvenster en het display van de speler verschijnt informatie over het type, de inhoud en de speelduur van de disc. Het is mogelijk dat u bij een disc gevraagd wordt een item uit het menu te kiezen. Zijn de items genummerd, druk dan op de betreffende cijfer-toets. Zijn de items niet genummerd, gebruik dan de pijltoetsen (▼/▲ - ◀/▶) om uw keuze te markeren. Druk daarna op **OK**.
- Tijdens het afspelen, worden titel en hoofdstuknummer op de menubalk en op het display van de speler getoond. In het statusvenster en op het display verschijnt de verstreken speelduur.
- U kunt desgewenst met toets **3D-SOUND** stereo-, Dolby Surround-, driedimensionaal geluid kiezen. Het afspelen stopt aan het eind van een titel, waarna het menu weer kan verschijnen. Druk op toets ▶ om verder te gaan met de volgende titel.
- Druk op ■ als u het afspelen eerder wilt stoppen.
 - Het standaardscherm verschijnt en geeft informatie over de huidige status van de speler.
- U kunt het afspelen hervatten vanaf het punt waar u bent gestopt. Druk op toets ▶, wacht tot het symbool 'hervatten' ▶ verschijnt en druk nogmaals op ▶.
 - De functie 'hervatten' (RESUME) is niet alleen van toepassing op de disc in de speler, maar ook op de laatste vier discs die zijn afgespeeld. Laad de betreffende disc, druk op ▶, wacht tot het symbool 'hervatten' ▶ op het scherm verschijnt en druk dan nogmaals op ▶.

Opmerking: Omdat het gebruikelijk is dat films op DVD in verschillende delen van de wereld op verschillende tijdstippen worden uitgebracht, zijn alle spelers en sommige discs van een regiocode voorzien.

Als u een disc met een afwijkende regiocode in uw speler laadt, verschijnt een waarschuwing over de regiocode op het scherm. De disc kan niet worden afgespeeld en dient uit de speler genomen te worden.

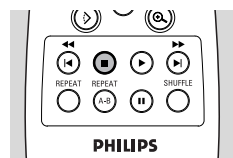

Afspelen van een video-CD



Afspelen van een disc

- Nadat de disc geplaatst en de lade gesloten is, begint het afspelen automatisch. Op het statusvenster en het display van de speler verschijnt informatie over het type, de inhoud en de speelduur van de disc.
- Het is mogelijk dat u bij een disc gevraagd wordt een item uit het menu te kiezen. Zijn de items genummerd, druk dan op de betreffende cijfertoets.
- Tijdens het afspelen, wordt het tracknummer op de menubalk en op het display van de speler getoond. In het statusvenster en op het display verschijnt de verstreken speelduur.



- U kunt desgewenst met toets **3D-SOUND** stereo-, Dolby Surround-, driedimensionaal geluid kiezen.
 - Het afspelen stopt aan het eind van de disc.
- Druk op **■** als u het afspelen wilt stoppen.
 - Het standaardscherm verschijnt.
- U kunt het afspelen hervatten vanaf het punt waar u bent gestopt. Druk op toets **▶**, wacht tot het symbool 'hervatten' **▶** verschijnt en druk nogmaals op **▶**.

De functie 'hervatten' (RESUME) is niet alleen van toepassing op de disc in de speler, maar ook op de laatste vier discs die zijn afgespeeld. Laad de betreffende disc, druk op toets **▶**, wacht tot het symbool 'hervatten' **▶** verschijnt en druk nogmaals op **▶**.

Basisfuncties

Opmerking: Tenzij anders vermeld, wordt bij onderstaande aanwijzingen uitgegaan van het gebruik van de afstandsbediening. Sommige functies kunnen ook via de menubalk op het scherm worden uitgevoerd. Zie 'Het gebruik van de menubalk'.

Overschakelen naar de volgende of vorige titel/TRACK

Als een disc meerdere titels of tracks bevat (wat u kunt zien op de menubalk en het display van de speler), kunt u als volgt naar de volgende of vorige titel overschakelen:

- Druk op T-C (titel) en daarna, tijdens het afspelen, kort op **▶|** om de volgende titel/track te selecteren.
- Druk op T-C (titel) en daarna, tijdens het afspelen, kort op **|◀** om naar het begin van de huidige titel/track terug te gaan. Druk nogmaals kort op **|◀** om naar de vorige titel/track terug te gaan.
- U kunt de gewenste titel of track ook direct met de cijfertoetsen **(0-9)** invoeren nadat u op T-C (titel) hebt gedrukt.

Opmerking : Bestaat het nummer uit meerdere cijfers, druk de toetsen dan snel achter elkaar in.

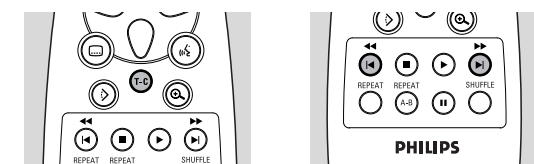

Overschakelen naar het volgende of vorige hoofdstuk/INDEX

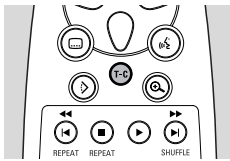

Bevat een discitel meerdere hoofdstukken of een track meerdere indexen (wat u kunt zien op de menubalk en het display van de speler), kunt u als volgt naar het volgende of vorige hoofdstuk/index overschakelen:

- Druk tijdens het afspelen kort op ► om het volgende hoofdstuk/index te selecteren.
- Druk tijdens het afspelen kort op ◀ om naar het begin van het huidige hoofdstuk/index terug te gaan. Druk nogmaals kort op ◀ om naar het vorige hoofdstuk/index terug te gaan.
- Om rechtstreeks naar een hoofdstuk of een index te gaan, T-C kiezen en het nummer van het hoofdstuk of de index ingeven met de cijfertoetsen (0-9).

Opmerking : Bestaat het nummer uit meerdere cijfers, druk de toetsen dan snel achter elkaar in.

Slow Motion

- Kies ↵ (slow motion) op de menubalk.
- Druk op toets ▼ om het slow-motionmenu te activeren.
 - De speler wordt nu in de pauzestand (PAUSE) geschakeld.
- Kies de gewenste snelheid met de toetsen ◀ ► : -1, -1/2, -1/4 of -1/8 (achteruit); +1/8, +1/4, +1/2 of +1 (vooruit).
- Kies 1 om weer op normale snelheid af te spelen.
- Als u op || drukt, wordt de snelheid nul (stilstaand beeld).
- Druk op ► en ▲ om het menu te verlaten.

Stilstaand beeld / beeld voor beeld



- Kies ◀▶ (beeld voor beeld) op de menubalk.
- Druk op toets ▼ om het beeld-voor-beeldmenu te activeren.
 - De speler wordt nu in de pauzestand (PAUSE) geschakeld.
- Druk op toets ◀ ► om naar het vorige of volgende beeld te gaan.
- Druk op ► of ▲ om het menu te verlaten.

U kunt ook beeld voor beeld vooruitgaan door herhaaldelijk op toets || van de afstandsbediening te drukken.

Snelzoeken (vooruit of achteruit)

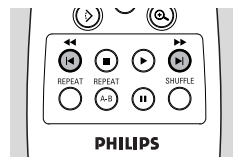

- Kies ⇄ (snelzoeken) op de menubalk.
- Druk op toets ▼ om het snelzoekmenu te activeren.
- Kies de gewenste snelheid met de toetsen ◀ ►: -32, -8 of -4 (achteruit); +4, +8, +32 (vooruit).
- Kies 1 om weer op normale snelheid af te spelen.
- Druk op ► of ▲ om het menu te verlaten.

U kunt ook met verschillende snelheden vooruit- of achteruitzoeken door ◀◀ of ►► ingedrukt te houden.

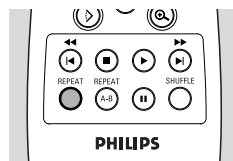

CHAPTER REPEAT TITLE REPEAT REPEAT

TRACK REPEAT

REPEAT

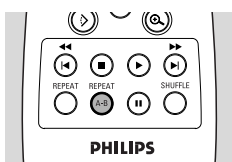

A-B REPEAT



SHUFFLE

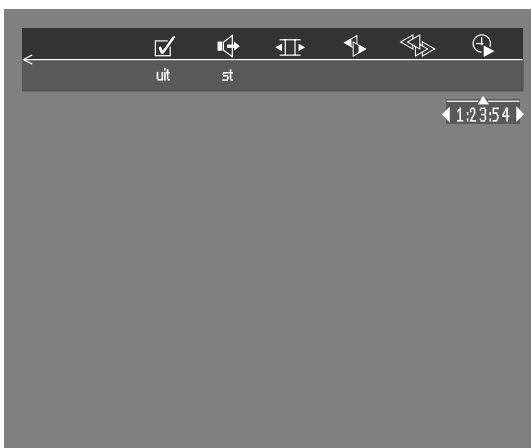

Herhalen

DVD-Videodiscs - Herhalen van hoofdstuk/titel/disc

- Druk op **REPEAT** om het huidige hoofdstuk te herhalen.
 - **REPEAT CHAPTER** verschijnt op het display.
- Druk een tweede maal op **REPEAT** om de huidige titel te herhalen.
 - **REPEAT TITLE** verschijnt op het display.
- Druk een derde maal op **REPEAT** om de disc in zijn geheel te herhalen.
 - **REPEAT** verschijnt op het display.
- Druk een vierde maal op **REPEAT** om de functie uit te schakelen.

Video-CD's - Herhalen van hoofdstuk/disc

- Druk op **REPEAT** om de huidige track te herhalen.
 - **REPEAT TRACK** verschijnt op het display.
- Druk een tweede maal op **REPEAT** om de disc in zijn geheel te herhalen.
 - **REPEAT** verschijnt op het display.
- Druk een derde maal op **REPEAT** om de functie uit te schakelen.

Herhalen van A-B

Met deze functie kunt u een titelfragment herhalen.

- Druk op **REPEAT A-B** bij het door u gekozen startpunt;
 - **A** verschijnt op het display.
- Druk nogmaals op **REPEAT A-B** bij het door u gekozen eindpunt;
 - **A-B** verschijnt op het display en het geselecteerde fragment wordt herhaald.
- Druk op **REPEAT A-B** om de functie uit te schakelen.

Willekeurige volgorde

DVD-Video discs

Als een titel meerdere hoofdstukken bevat, kunt u die met deze functie in willekeurige volgorde afspelen.

- Druk tijdens het afspelen op **SHUFFLE**.
 - Het bijbehorende symbool verschijnt circa 2 seconden in beeld.
- Druk nogmaals op **SHUFFLE** om de functie uit te schakelen.



Video-CD's

Als een disc meerdere tracks bevat, kunt u die met deze functie in willekeurige volgorde afspelen.

- Druk tijdens het afspelen op **SHUFFLE**.
 - Het bijbehorende symbool verschijnt circa 2 seconden in beeld.
- Druk nogmaals op **SHUFFLE** om de functie uit te schakelen.

Tijdlocatie

Met deze functie kunt u het afspelen bij elke tijdmarkering starten.

- Kies  (tijdlocatie) op de menubalk.
- Druk op toets .
 - De speler wordt nu in de pauzestand (PAUSE) geschakeld.
 - Er verschijnt een tijdbalk waarop de verstreken speelduur van de huidige disc staat aangegeven.
- Voer met de cijfertoetsen de gewenste starttijd in. Voer uren, minuten en seconden van rechts naar links in.
 - Na invoering van een item, wordt het volgende item gemarkeerd.
- Druk op **OK** om de starttijd te bevestigen.
 - De tijdbalk verdwijnt en het afspelen begint bij de opgegeven tijdlocatie.

Zoom

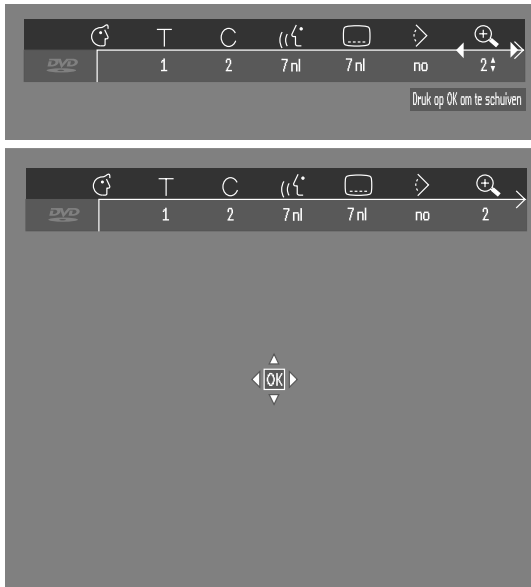
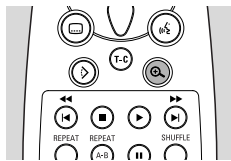

Met de zoomfunctie kunt u het videobeeld vergroten en in het beeld zwenken.

- Kies **+** (zoom) op de menubalk.
- Druk op **▼/▲** om de zoomfunctie in te schakelen en de gewenste zoomfactor te kiezen; 1,33 of 2 of 4.
 - De speler wordt in de pauzestand (PAUSE) geschakeld.
 - De gekozen zoomfactor verschijnt onder het zoomsymbool op de menubalk; 'Press OK to pan' verschijnt onder de menubalk.
 - Het beeld verandert overeenkomstig de gekozen optie.
- Druk op **OK** om uw keuze te bevestigen.
 - De zwenksymbolen verschijnen op het beeld: **▲ ▼ ◀ ▶** en **OK**.
- Gebruik de toetsen **▲ ▼ ◀ ▶** om in het beeld te zwenken.
- Als u op **OK** drukt, wordt alleen het ingezoomde beeld getoond.
- Wilt u op elk moment kunnen zoomen, druk dan op **+** (Zoom) en kies de gewenste zoomfactor volgens bovenstaande procedure.
- Handel als volgt om de zoomfunctie uit te schakelen:
 - Druk op toets **▶**
 - Het afspelen wordt hervat.
 - Druk op **STOP, MENU OSD**.

Video-programma

- Met de video-programmafunctie kunt u zowel uw favoriete titels en hoofdstukken (DVD) als tracks en indexen (VCD) van een bepaalde disc in het geheugen van de speler vastleggen.
- Elk video-programma kan 20 onderdelen bevatten (titels, hoofdstukken of tracks).

Vastleggen van een Video-programma

- In de stopstand: selecteer **Video-programma** op de menubalk.
 - Het Video-programma menu verschijnt.
- Druk op toets **▼** om het menu te openen.
- Druk op **◀** of **▶** om **ON** of **OFF** te kiezen.

Vastleggen van titels/tracks

- Druk op **▼** om **TITLES** te selecteren.
- Kies de gewenste titel met **▶** en **◀**.
- Druk op **OK** als u de hele titel wilt vastleggen.
 - Het titelnummer wordt aan de lijst toegevoegd.

Vastleggen van hoofdstukken/indexen

- Druk op toets **▼** bij het gekozen titelnummer.
 - Het titelnummer wordt gemarkeerd en het eerste hoofdstuknummer dat bij deze titel beschikbaar is, licht op.
- Kies het gewenste hoofdstuknummer met **▶** en **◀**.
- Druk op **OK** om uw keuze te bevestigen.
 - De gemaakte keuze wordt aan de lijst toegevoegd.
- Druk op **MENU OSD** om het **Video-programma** te verlaten.



Wissen van een Video-programma

- In de stopstand: selecteer **Video-programma** op de menubalk.
- Kies **PROGRAM** met toets ▼.
- Kies het gewenste nummer met ► en ◀.
- Druk op **OK** om het programma te wissen.
- Druk op **MENU OSD** om het Video-programma te verlaten.

Wissen van alle geselecteerde programma's:

- In de stopstand: selecteer **Video-programma** op de menubalk.
- Kies **CLEAR ALL** met ▼.
- Druk op **OK**.
 - Alle geselecteerde programma's zijn nu gewist.
- Druk op **MENU OSD** om het Video-programma te verlaten.

Speciale DVD-functies

Controleren van de inhoud van DVD-Video discs: Menu's

De disc kan keuzemenu's bevatten voor titels en hoofdstukken. Met de menufunctie kunt u uit deze menu's een keuze maken. Druk op de betreffende cijfertoets, of gebruik de toetsen ▼, ▲, ►, ◀ om uw keuze te markeren; druk daarna op **OK**.

Titelmenu's

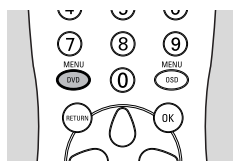

- Druk op **DVD MENU**.
 - Heeft de huidige titel een menu, dan verschijnt dit nu in beeld. Zo niet, dan verschijnt het discmenu.
- Het menu kan een opsomming geven van camerahoeken, talen van soundtrack en ondertiteling, en hoofdstukken van de titel.
- Druk nogmaals op **DVD MENU** om het menu te verlaten.

Discmenu

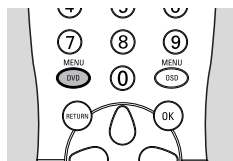
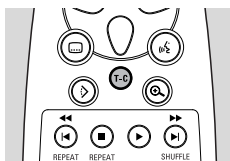

- Druk op T-C en vervolgens op **DVD MENU**.
 - Het discmenu verschijnt.
- Druk nogmaals op T-C en vervolgens op **DVD MENU** om dit menu te verlaten.

Camerahoek

Als de disc fragmenten bevat die vanuit verschillende hoeken zijn opgenomen, verschijnt het symbool op het display met het aantal beschikbare hoeken en de hoek die op dat moment geldt. U kunt de camerahoek desgewenst wijzigen.

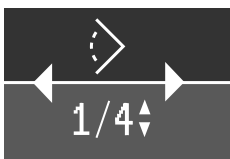

- Selecteer met de toetsen ▼/▲ de gewenste hoek in het symbool.
- U kunt de gewenste camerahoek ook direct met de cijfertoetsen (0-9) invoeren.
 - Na enige ogenblikken wordt de geselecteerde hoek getoond. Het symbool blijft in beeld zolang er meerdere hoeken beschikbaar zijn.

Wijzigen van de gesproken taal

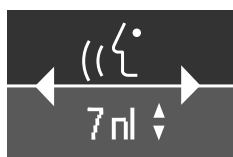

- Kies (((Audio) op de menubalk.
- Druk meerdere malen op ((of ▼/▲ om van de ene naar de andere taal te gaan.
- U kunt de gewenste taal ook direct met de cijfertoetsen (0-9) invoeren.

Ondertiteling

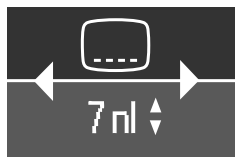

- Kies (Ondertiteling) op de menubalk.
- Druk meerdere malen op of / om van de ene naar de andere taal te gaan.
- U kunt de gewenste taal ook direct met de cijfertoetsen (0-9) invoeren.

Speciale VCD-functies

Playback Control (PBC)

- Laad een Video-CD met PBC en druk op . Het PBC-menu verschijnt nu op het TV-scherf.
- Doorloop het menu met de toetsen die op het scherm worden afgebeeld tot de gewenste passage wordt afgespeeld. Als het PBC-menu een titellijst bevat, kunt u de titels rechtstreeks kiezen.
- Voer uw keuze in met de cijfertoetsen (0-9).
- Druk op **RETURN** om naar het vorige menu te gaan.

Afspelen van een audio-CD

- Nadat de disc geplaatst is, begint het afspelen automatisch.
- Als de TV aanstaat, verschijnt het Audio-CD-scherf.
- Het aantal tracks en de totale speelduur worden op het scherm en het display getoond.
- Tijdens het afspelen worden het huidige tracknummer en de verstreken speelduur op het scherm en het display getoond.
- Aan het einde van de disc stopt het afspelen.
- Druk op toets om het afspelen op een ander punt te beëindigen.

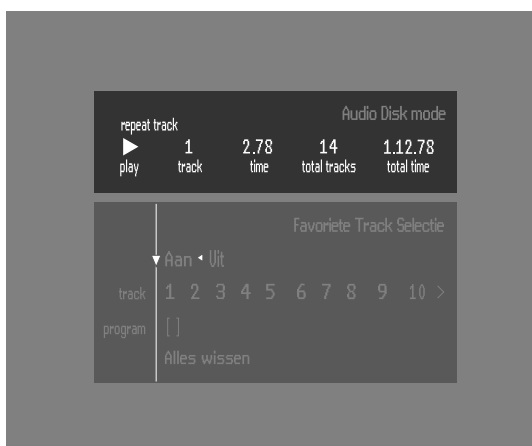

Pauze

- Druk tijdens het afspelen op .
- Druk op om het afspelen te hervatten.

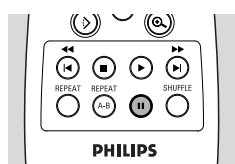

Zoeken

- Houd tijdens het afspelen toets of ongeveer 1 seconde ingedrukt om op 4x de normale snelheid achteruit respectievelijk vooruit te zoeken.
 - Het zoeken begint en het geluid wordt gedeeltelijk onderdrukt.
- Druk nogmaals op of om op 8x de normale snelheid te zoeken.
 - Het snelzoeken begint en het geluid wordt onderdrukt.
- Druk nogmaals op of om weer naar 4x de normale snelheid over te schakelen.
- Als de TV aanstaat, verschijnen snelheid en zoekrichting in beeld op het moment dat u toets of indrukt.
- Druk op toets of om het zoeken te beëindigen.

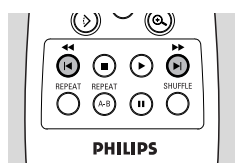

Overschakelen naar de volgende of vorige track

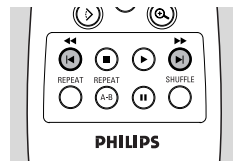

- Druk tijdens het afspelen kort op ► om naar de volgende track te gaan.
- Druk tijdens het afspelen kort op ◀ om naar het begin van de huidige track terug te gaan. Druk nogmaals kort op ◀ om naar de vorige track te gaan.
- U kunt het gewenste tracknummer ook rechtstreeks met de cijfertoetsen (0-9) invoeren.

Afspelen in willekeurige volgorde

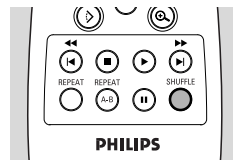

- Druk tijdens het afspelen op **SHUFFLE**.
 - De trackvolgorde verandert.
- Druk nogmaals op **SHUFFLE** om de normale afspeelvolgorde te hervatten.

Herhalen van track/disc



- Druk op **REPEAT** om de huidige track te herhalen.
 - **REPEAT TRACK** verschijnt op het display.
- Druk nogmaals op **REPEAT** om de gehele disc te herhalen.
 - **REPEAT** verschijnt op het display.
- Druk een derde keer op **REPEAT** om de herhaalfunctie uit te schakelen.

Herhalen van A-B



- Met deze functie kunt u een fragment herhalen.
- Druk op **REPEAT A-B** bij het door u gekozen startpunt;
 - **A-** verschijnt op het display.
 - Druk nogmaals op **REPEAT A-B** bij het door u gekozen eindpunt;
 - **A-B** verschijnt op het display en u hoort het geselecteerde fragment.
 - Druk nogmaals op **REPEAT A-B** om deze functie uit te schakelen.

Audio-programma

- Met de Audio-programmafunctie kunt u uw favoriete nummers van een bepaalde disc in het geheugen van de speler vastleggen.
- Elk Audio-programma kan 20 nummers bevatten.

Vastleggen van een Audio-programma

- 1 Laad een disc en druk op **STOP**.

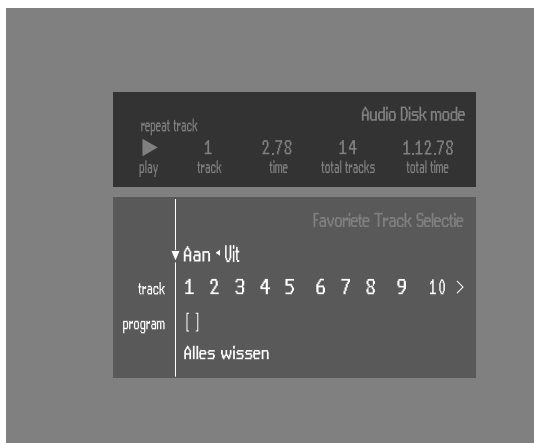

- 2 Kies **ON** met ◀ of ▶.
- 3 Ga met ▼ naar de lijst met beschikbare tracks.
- 4 Gebruik toetses ◀ en ▶ om nummers uit de lijst te selecteren. U kunt het tracknummer ook rechtstreeks invoeren met de cijfertoetsen (0-9).
- 5 Druk op **OK** om een track vast te leggen.
 - De tracknummers worden toegevoegd aan de lijst met geselecteerde tracks.
 - Het aantal tracks en de gezamenlijke speelduur worden op het scherm en het display getoond.

Bent u klaar met programmeren, druk dan op ▶ om met afspelen te beginnen of op v om naar de stopstand te gaan. In beide gevallen wordt het Audio-programma automatisch in het geheugen opgeslagen.

Wissen van een track uit het Audio-programma

- 1 Ga met toets ▼ naar de lijst met geselecteerde tracks.
- 2 Ga met ◀ en ▶ naar het tracknummer dat u wilt wissen. U kunt het tracknummer ook direct met de cijfertoetsen (0-9) invoeren.
- 3 Druk op **OK**.
 - Het tracknummer wordt uit de lijst verwijderd.

Wissen van het gehele programma

- Ga met toets ▼ naar **Clear All** en druk op **OK**.
 - Het complete Audio-programma voor deze disc wordt gewist.

Verhelpen van storingen

Als blijkt dat de DVD-Videospeler niet goed werkt, raadpleeg dan onderstaande checklist. Misschien hebt u iets over het hoofd gezien. Repareer het apparaat in géén geval zelf want dan vervalt de garantie.

Kijk om welk(e) sympto(o)men het gaat en voer vervolgens alleen de handelingen uit die daarvoor als remedie worden genoemd.

Symptoom	Remedie
Geen spanning	Controleer of de aan-uitschakelaar aan de voorkant van de speler op ON staat. Controleer of beide stekkers van het netsnoer goed zijn aangesloten. Controleer of er spanning op het stopcontact staat door er een ander apparaat op aan te sluiten.
Geen beeld	Controleer of de TV aanstaat. Controleer de video-aansluiting.
Vervormd beeld	Verwijder eventuele vingerafdrukken op de disc met een zachte doek; veeg vanuit het midden naar de rand. Soms treedt een lichte vervorming van het beeld op. Dit is geen storing.
Volledig vervormd beeld bij menu	NTSC/PAL-schakelaar in verkeerde positie; houd de STOP -toets ingedrukt en druk op toets NEXT.
Geen kleurenbeeld bij menu	NTSC/PAL-schakelaar in verkeerde positie; houd de STOP -toets ingedrukt en druk op toets NEXT.
Disc kan niet worden afgespeeld	Controleer of het label naar boven wijst. Maak disc schoon. Controleer of de disc defect is door een andere disc te proberen.
Geen geluid	Controleer de audio-aansluitingen. Gebruikt u een hifi-versterker, probeer dan een andere geluidsbron uit.
Vervormd geluid uit de hifi-versterker	Controleer of er een audiosnoer op de phono-ingang van de versterker is aangesloten; dit mag niet het geval zijn.
Standardscherm verschijnt niet als de disc uit de speler wordt genomen	Zet de speler uit en weer aan. Controleer of het programma om een andere disc vraagt.
De speler reageert niet op de afstandsbediening	Richt de afstandsbediening direct op de sensor aan de voorkant van de speler. Vermijd eventuele obstakels tussen afstandsbediening en speler. Controleer of vervang de batterijen.
Vervormd zwart-witbeeld bij DVD's of Video-CD's	De discstandaard komt niet overeen met die van de TV (PAL/NTSC)
Geen geluid van de digitale uitgang	Controleer de digitale aansluitingen. Controleer bij Voorkeurstellingen of de digitale uitgang op ON staat. Controleer of het audioformaat van de gekozen audiotaal overeenkomt met de mogelijkheden van uw receiver.
Toetsen/knoppen werken niet	Zet de speler in de wachtstand door op de standby-knop aan de voorkant van de speler te drukken. Druk nogmaals op STANDBY om de speler weer AAN te zetten.
Speler reageert tijdens het afspelen niet op alle bedieningscommando's	De commando's zijn bij de betreffende disc niet toegestaan. Raadpleeg de instructies in het CD-doesje.

Reinigen van discs

Een verontreinigde disc kan ook voor problemen zorgen. Om dit te voorkomen, is het raadzaam uw discs regelmatig als volgt te reinigen:

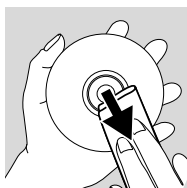

- Gebruik een reinigingsdoekje voor het schoonmaken van een disc. Veeg vanaf het midden naar de rand toe.

Let op: Gebruik geen oplosmiddelen zoals benzine, verdunner, in de handel verkrijgbare cleaners of anti-statische spray voor analoge platen.

Diagnostisch programma

Treedt er een storing op, dan kunt u het diagnostische programma starten. Volg onderstaande instructies stap voor stap.

Instructies

- 1 Trek het netsnoer uit het stopcontact.
- 2 Druk gelijktijdig op **OPEN/CLOSE** en op toets **II**. Houd deze toetsen ingedrukt terwijl u de speler aanzet met de aan-/uitschakelaar.
 - De boodschap **BUSY** en een teller verschijnen op het display. De teller geeft het einde van de test aan bij de stand nul.
 - Na enkele minuten verandert de boodschap in **ERROR** of **PASS**.
 - Als **ERROR** verschijnt, is er sprake van een defect. Dit betekent dat uw speler gerepareerd moet worden.
- 3 Raadpleeg uw leverancier of de Philips Consumentenservice voor het dichtstbijzijnde servicecentrum. U vindt het telefoonnummer van de Philips Consumentenservice in het garantieboekje.
- 4 Als **PASS** verschijnt, is er geen sprake van een defect. De storing wordt waarschijnlijk veroorzaakt door verkeerde interpretatie van de bedieningsinstructies, door een verkeerde disc of door verkeerde aansluiting van de speler. Raadpleeg uw leverancier of de Philips Consumentenservice om dit probleem op te lossen.
- 5 Blijft het probleem bestaan, volg dan de bovenstaande raad in punt 3 op.
- 6 Trek het netsnoer uit het stopcontact.
- 7 Steek het netsnoer weer in het stopcontact.

